

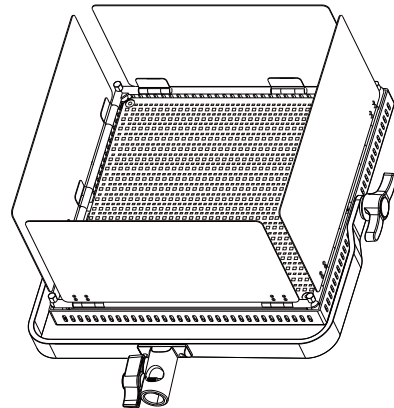

K80 RGB

Professional Video Light

User Manual



Website: www.pixelhk.com
E-mail: pixel@pixelhk.com
Address: 255 Jinlang South Road,
Dalang, Dongguan, China
Support: support@pixelhk.com
User: retail@pixelhk.com



BH:4130 V10 01

<http://www.pixelhk.com>

index

■ P2~P10

■ P11~P19

■ P20~P28

■ P29~P37

■ 第38页-第49页



K80 RGB

Professional Video Light

User Manual

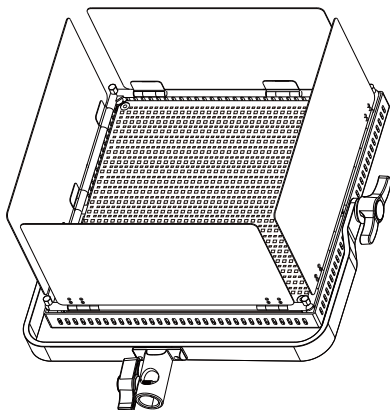

Introduction

Thank you for purchased Pixel product – K80RGB Professional Video Light.

K80RGB is a new generation RGB professional video light with aluminum body, light weight and simple but realize ultra-heat dissipation performance. Feature not only 360 colors gamut and 100 saturation levels adjustable; also equipped dual-color bulb which make more colorful. Using high quality, high lumen and high rendering bulb; the light is more softer/balance and realistic color. There is 9 differ light effect mode and built-in FSK2.4GHz wireless module. The best using for live broadcast, video, interview, portrait, wedding, micro shooting.



Warning

- Please read this manual carefully before using this product and keep it well for future refence.
- Do NOT put the light under high temperature and high humidity area.
- Keep it dry. Do not touch this product with wet hand. Do not expose this product to water or rain, or you may not be able to use it.
- Do not use it inflammables gas, or it may cause explosion or fire.
- Keep the device out of reach of children.
- Only use a microfiber and dry cloth to clean the product.
- To reduce the risk of fire or electric shock, do not use the product near water.
- This product with temperature protection system; if it is entered to protection mode; you have to wait the temperature drop to normal for using it again.
- The malfunctions caused by your no allowed disassembling are not under the warranty.
- Please have the product checked by an authorized service or agent if your product has a problem.



Specifications

Product Model	RGB Color Professional Video Light
Model	K80RGB
CRI	Ra: >97
RGB Color Gamut	0~360 Full Gamut
Color Temperature	2600~10000K
Lux	@0.5M 5500Lux @1M 2000Lux
Operating voltage	AC 110~240V 50/60Hz
Input voltage	DC 14-18V 4A
Battery model	NF-550.570.750.770.950.960.970 2pcs
Power	45Wx5
Remote radio frequency	FSK2.4GHz
Wireless channel	48(1~48)
Wireless group	6 (A.B.C.D.E.F)
Brightness adjustment	0~100% and 0% 1%.25%.50%.75%.100%
Display	LCD 2.2 in
Size	249X241X25MM
Material	Aluminum alloy + plastic
Heat Dissipation Mode	Aluminum with Natural Convection
Net Weight	1.4KG



Component Name

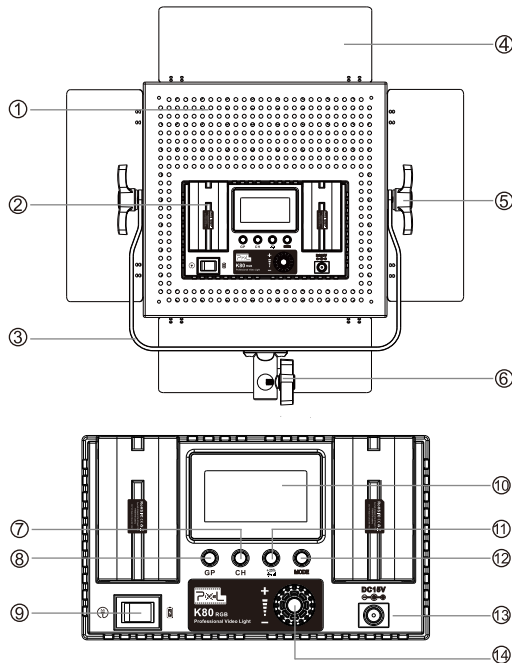

- ① Heat Reduce Hole ② Lithium Battery Clip ③ U Shape Holder
- ④ Reflector ⑤ Angle Locking Knob ⑥ Holding Knob
- ⑦ Channel Setting ⑧ Group Setting ⑨ Power Switch
- ⑩ Display ⑪ Quick Brightness Adjust ⑫ Mode Switch
- ⑬ Adapter Socket ⑭ Multi-function Adjust Dial



Interface Icon

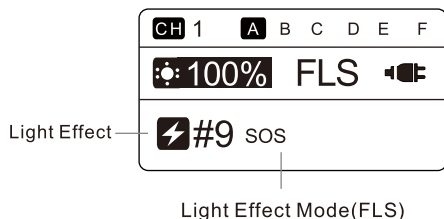
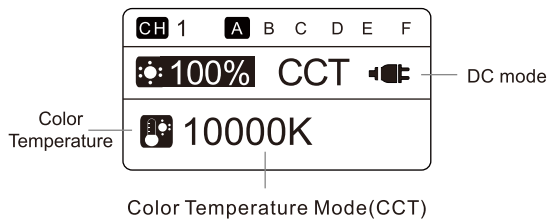
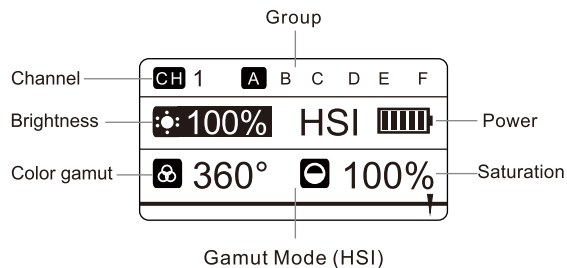

Icon Instruction

- 1.Full Color Gamut: Showing current color gamut, 0~360° full adjustable.
 - 2.Color Saturation: Showing current saturation, 0~100 adjustable.
 - 3.Brightness: Showing current brightness percentage, 0~100 adjustable.
 - 4.Color Temperature: Showing current color temperature value, 2600K~10000K adjustable.
 - 5.9 differ light effect mode.
 - 6.This model available to set 1~48 channel, individual adjustment for every channel. Also available to set A/B/C/D/E/F group.
 - 7.Mode Switch: Press MODE switch to recycle HSI, CCT, FLS mode. Press and rotate multi-function adjust dial to adjust the value.
- English



Installations

1. Turn on the light

Lithium battery mode: Insert 2pcs Sony NP-F series battery and press the power switch to battery mode then the light will turn on.

Adapter mode: Connect DC cable plug to the light socket and the other side connect to adapter (110V60Hz or 240V50Hz). Press the power switch to adapter mode then the light will turn on.(This product is not support to charge the battery, press left to use AC adapter, press right to use lithium battery; middle position is turn off the light)

※**Remark: Once turn on the power, the light working status is the same as previous before turn off. Display shows the current parameter.**

2.Group Setting:

Press Group Setting change to next group, total A/B/C/D/E/F recycling. Display shows existing group. When switching to the different group, the LED will also change the setting base on the new group.

3.Channel Setting

Press Channel setting button, dim the multi-function dial to adjust CH01~CH48 recycling.

4.Quick Brightness Adjust

Press the quick brightness adjust button to change 0%/1%/25%/50%/75%/100% total in six step recycling. When display is showing 0% which is mean turn off.

5.MODE Setting

Press[**MODE**]switch to change between color gamut (HSI), color temperature (CCT), light effect (FLS) recycling.

6.Dial Knob Button Operation

Rotate the dial to adjust the brightness or change the 9 differ effects. Press the middle button to change the mode.

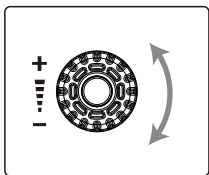

Dial Knob

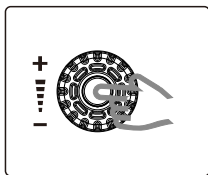

Button Switch

7.Full color gamut mode adjust(HSI)

Press[**MODE**]button until display shows (HSI), dim the dial to adjust the brightness between 0~100. Press the multi-function button enter color gamut mode and dim the dial to adjust between 0~360°. Press the multi-function button again enter to saturation mode and dim the dial to adjust the saturation between 0~100. After six seconds, the icon adjusts the brightness by default (As figure)

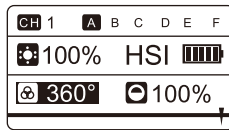

Full Color Gamut Adjust

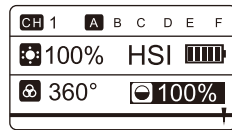

Color Saturation Adjust

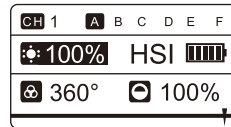

Brightness Adjust

8.Color temperature mode adjust(CCT)

Press[**MODE**] button until display shows (CCT), dim the dial to adjust the brightness between 0~100. Press the multi-function button enter to adjust the color temperature between 2600~10000K. After six seconds, the icon adjusts the brightness by default (As figure)

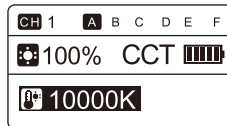

Color Temperature Adjust

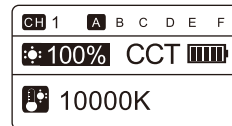

Brightness Adjust

9. Light Effect Mode(FLS)

Press [**MODE**] button until display shows (FLS), dim the dial to adjust the brightness between 0~100. Press the multi-function button enter to 9 differ light effect mode and dim the dial to adjust these modes. After six seconds, the icon adjusts the brightness by default (As figure)

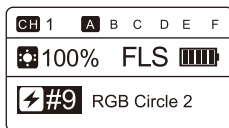

Light Effect Adjust

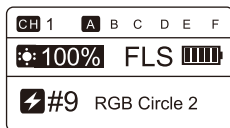

Brightness Adjust

10.9 differ light effect mode:

- #1 SOS
- #2 Lightning 1
- #3 Lightning 2
- #4 TV Screen
- #5 Police
- #6 Ambulance
- #7 Fire Engine
- #8 RGB Circle 1
- #9 RGB Circle 2

Thank you for choosing Pixel Enterprise Limited product and reading this user manual. If there are any other questions, please consult the local dealer or search on our website <http://www.pixelhk.com>.



K80 RGB

Farblicht für professionelle Fotografie

Gebrauchsanleitung

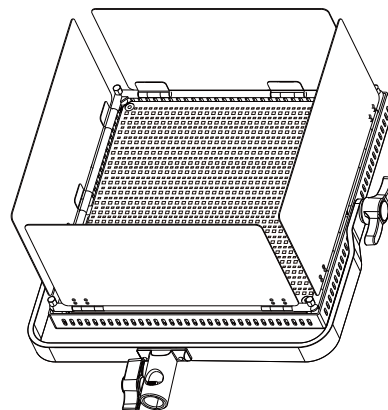



Vorwort

Vielen Dank, dass Sie sich für PIXEL K80RGB-Farblicht für professionelle Fotografie entschieden haben!

K80RGB ist eine neue Generation von RGB-Farblicht für professionelle Fotografie aus Aluminiumlegierungskörpern, leicht und einfach zugleich, kann auch super Wärmeableitungsleistung erzielen. Es verfügt nicht nur über einen einstellbaren Farbraum von 360 Gamut und 100 Grad Sättigung, sondern ist auch mit Lampenperlen von zwei Farbtemperaturen ausgestattet, die farbenfroh sind. Mit Lampenperlen von hoher Qualität, hohem Lumen, hohem Showfinger ist das Licht flaumiger, gleichmäßig, die Farbe ist realer; 9 häufig verwendete Lichteffektszenenmodus-Simulationen. Das eingebaute drahtlose FSK 2,4GHz-Empfangssystem ist die beste Wahl für die Aufnahme von Szenen wie Live-Sendungen, Videos, Interviews, Porträts, Hochzeiten, Makros, Kreationen usw. Es eignet sich für die Verwendung in allen Arten von Umgebungen. Es ist eine echte Sammlung von multifunktionalen, professionellen Mehrzweck-Fotolampen.



Warning

- Bitte lesen Sie vor Ihrer Verwendung die Gebrauchsanleitung sorgfältig durch und bewahren Sie die Gebrauchsanleitung zum späteren Nachschlagen auf.
- Bitte vermeiden Sie, die Fotografielampe an einem heißen oder feuchten Ort zu setzen.
- Bitte berühren Sie die Maschine nicht mit Ihren nassen Händen und setzen Sie die Maschine nicht ins Wasser oder unter dem Regen.
- Bitte setzen Sie zur Vermeidung der Beschädigung diese Maschine nicht in Flüssigkeiten oder in der Nähe von potenziell entflammaren oder leichtflüchtigen Lösungsmitteln.
- Bitte bewahren Sie die Maschine auf und setzen Sie die Maschine an einem Ort, wo Kinder nicht erreichen können.
- Bitte reinigen Sie dieses Gerät mit dem weichen oder trockenen Tuch.
- Bitte verwenden Sie die Maschine nicht in einer feuchten Umgebung, andernfalls gibt es die Gefahren vom Kurzschluss oder Stromschlag.
- Die Fotografielampe hat die Temperaturschutzfunktion. Bei der hohen Temperatur schaltet sie automatisch in den Schutzzustand. Nach der Senkung der Temperatur ist die Maschine in Normalbetrieb.
- Bitte zerlegen oder modifizieren Sie die Maschine. Wenn die Maschine wegen des Falls oder anderer Unfälle beschädigt wird, schicken Sie bitte die Maschine an das autorisierte Reparaturzentrum, um sie zu untersuchen und reparieren.
- Wenn man mit unsachgemäßer Bedienung die Maschine beschädigt, fällt es nicht unter die Garantie. Man kann den Hersteller kontaktieren und soll die Reparaturkosten selbst tragen.



Technische Daten

Produktmodell	RGB-Farblicht für professionelle Fotografie
Modell	K80RGB
CRI	Ra: >97
RGB Gamut	0 ~ 360° volle Farbskala (Gamut)
Farbtemperatur	2600~10000K
Lumen	@0.5M 5500Lux @1M 2000Lux
Betriebsspannung	AC 110~240V 50/60Hz
Eingangsspannung	DC 14-18V 4A
Batteriemodell	NF-550.570.750.770.950.960.970 zwei
Leistung	45Wx5
Funkfernfrequenz	FSK2.4GHz
Drahtloser Kanal	48 Kanäle (1~48)
Drahtlose Gruppe	6 Gruppe (A, B, C, D, E, und F)
Helligkeitsanpassung	0~100% und 0% 1%.25%.50%.75%.100%
Anzeige	LCD 2.2 Zoll
Größe	249X241X25MM
Material	Aluminiumlegierung + Kunststoff
Wärmeableitungsmethode	Aluminiumlegierung plus natürliche Konvektion
Nettogewicht	1.4KG



Name der Zubehörteile

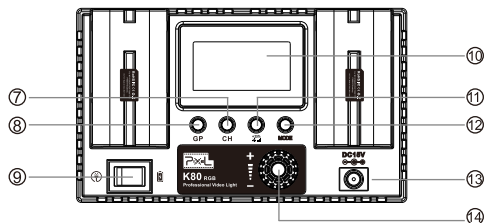
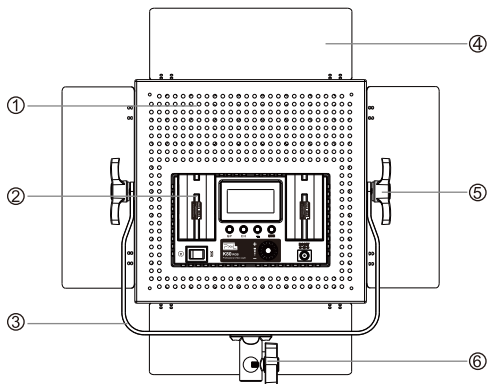

- ① Kühlschlitze
- ② Montageanschluss der Lithiumbatterie
- ③ U-Stützrahmen
- ④ Lichtbarriere
- ⑤ Drehknopf zum Anziehen des Winkels
- ⑥ Fester Knopf
- ⑦ Kanaleinstellung
- ⑧ Gruppenschalter
- ⑨ Transferschalter
- ⑩ Anzeigebildschirm
- ⑪ Schnelle Helligkeitseinstellung
- ⑫ Modusschalter
- ⑬ Adapter-Schnittstelle
- ⑭ Multifunktions-Einstellknopf



Bildschirm

Gruppe anzeigen

Kanalanzeige: CH 1 A B C D E F

Helligkeitsanzeige: 100% HSI Batterieanzeige

Gamut-Anzeige: 360° 100% Sättigungsanzeige

Gamut-Modus (HSI)

Kanalanzeige: CH 1 A B C D E F

Helligkeitsanzeige: 100% CCT Gleichstromquelle

Farbtemperatur: 10000K

Farbtemperaturmodus (CCT)

Kanalanzeige: CH 1 A B C D E F

Helligkeitsanzeige: 100% FLS

Lichteffect-Anzeige: #9 SOS

Photosynthetisches Effizienzmodell (FLS)



Beschreibung des Icons

1. Panchromatische Gamut-Anzeige: Anzeige des aktuellen Gamut-Werts, panchromatische Gamut von 0 bis 360° einstellbar.
2. Gamutsättigung: Anzeige der aktuellen Sättigung, 0~100 einstellbar.
3. Helligkeit: Anzeige des aktuellen Helligkeitsprozentsatzes, 0 ~ 100% einstellbar.
4. Farbtemperatur: Anzeige des aktuellen Farbtemperaturwertes, 2600K ~ 10000K einstellbar.
5. 9 häufig verwendete Lichteffektszenenmodus-Simulationen.
6. Diese Art von Lampe kann 1~48 gemeinsame Steuerkanäle eingerichtet werden, verschiedene Kanäle der Lampeneinstellung werden sich nicht gegenseitig stören. Sie kann auch auf A.B.C.D.E.F. Gruppen eingestellt werden. Jede Gruppe kann gleichzeitig mehrere Lichter haben.
7. Einstellung des Modus-Schalters: Drücken Sie die MOD-Taste, HSI, CCT, FLS. drei Modi können zyklisch umgeschaltet werden. Drücken Sie den Multifunktions-Einstellknopf, um den entsprechenden Zahlenwert einzustellen.



Bedienungsanleitung

1. Licht einschalten

Batteriestromversorgung: Bitte setzen Sie 2 Batterien der SONY NP-F-Serie in den Installationsanschluss der Lithiumbatterie ein. Drücken Sie den Schalter an der Seite der Batterieidentifikation, um das Kameralicht einzuschalten.

Stromversorgung des Adapters: Stecken Sie den Gleichstromkopf des Netzteils in die Netzteilanschnittstelle und das Netzkabel des Netzteils in die Steckdose und schließen Sie den Wechselstrom 110V 60Hz oder 240V 50Hz an. (Das Licht unterstützt das Aufladen nicht. Drücken Sie die linke Taste, um den Adapter mit Strom zu versorgen, drücken Sie die rechte Taste, um den Akku mit Strom zu versorgen, und drücken Sie die mittlere Position, um die Fotolampe auszuschalten.)

※**Hinweis: Nach dem Einschalten des Netzschalters wechselt die Fotolampe gemäß den zuletzt gespeicherten Parametern in den Betriebszustand, und auf dem Bildschirm werden die aktuellen Betriebsparameter der Fotolampe angezeigt.**

2. Gruppeneinstellung

Drücken Sie den Gruppenschalter [GP], um die nächste Gruppe aufzurufen, die in A, B, C, D, E, F unterteilt und gedreht werden kann. Die aktuelle Gruppe wird auf dem Bildschirm angezeigt.

3. Kanaleinstellung

Drücken Sie die Kanaleinstellungstaste, auf dem Bildschirm wird [CH] angezeigt, und drehen Sie den Einstellknopf, um die Zirkulation der Kanäle CH01~CH48 einzustellen.

4. Schnelle Helligkeitseinstellung

Drücken Sie im Startzustand die Helligkeits-Schnellverstelltaste [$\pm 25\%$], um sechs Helligkeitsstufen in einem Zyklus von 0%, 1%, 25%, 50%, 75% und 100% einzustellen. Wenn als 0% angezeigt, ist das Licht aus.

5. MODE-Moduseinstellungen

Drücken Sie die Umschalttaste von MODE. Die drei Modi Gamut-Modus (HSI), Farbtemperaturmodus (CCT) und Lichteffektmodus (FLS) können wiederholt umgeschaltet werden.

6. Bedienung der Drehknopf-Taste

Durch Drehen können Sie die Größe der Helligkeit und des Parameterwerts der neun zur Auswahl stehenden Effekte anpassen, die Taste in der Mitte des Knopfes ist eine Vielzahl von Modi zu wechseln, kann Zyklus umgeschaltet werden.

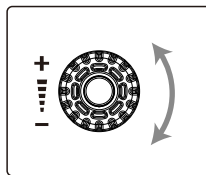

Drehknopf-Taste

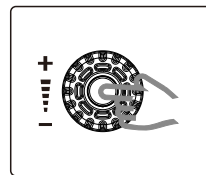

Tastenumschaltung

7. Anpassung des panchromatischen Gamut-Modus (HSI)

Drücken Sie die Umschalttaste von [MODE], um [HSI] auf dem Bildschirm anzuzeigen, und drücken Sie die mittlere Taste des Knopfes kontinuierlich. [\odot] bewegt das Einstellungsicon zur vollen Gamut-Anpassung/der Sättigungskontrolle/der Helligkeitskontrolle und dreht den Knopf, um die Parameter des vollen Gamuts 0~360°, der Sättigung 0~100 und der Helligkeit 0~100 einzustellen. Nach ca. 6 Sekunden passt das Icon die Helligkeit standardmäßig an. (wie in der Abbildung gezeigt)

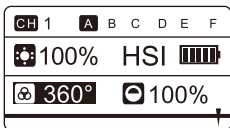

Volle Gamut-Anpassung

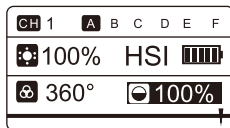

Sättigungskontrolle

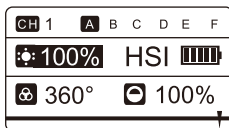

Helligkeitskontrolle

8. Einstellung des Farbtemperaturmodus (CCT)

Drücken Sie die Umschalttaste von [MODE], um [CCT] auf dem Bildschirm anzuzeigen, und drücken Sie die mittlere Taste des Knopfs kontinuierlich. [C] bewegt das Einstellungsicon zur Farbtemperatureinstellung / Helligkeitskontrolle und dreht den Knopf, um die Farbtemperatur 2600~10000K und die Helligkeit 0~100 einzustellen. Nach ca. 6 Sekunden passt das Icon die Helligkeit standardmäßig an. (wie in der Abbildung gezeigt)

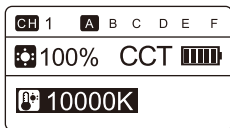

Farbtemperatureinstellung

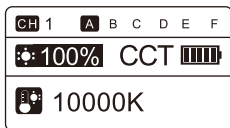

Helligkeitskontrolle

9. Einstellung des Lichteffektmodus (FLS)

Drücken Sie die Umschalttaste von [MODE], um [FLS] auf dem Bildschirm anzuzeigen, und drücken Sie die mittlere Taste des Knopfs kontinuierlich. [C] bewegt das Einstellungsicon zur Anpassung der Spezialeffekte / Helligkeitskontrolle, dreht den Knopf, um neun Spezialeffekte einzustellen, und stellt die Helligkeit 0~100 ein. Nach ca. 6 Sekunden passt das Icon die Helligkeit standardmäßig an. (wie in der Abbildung gezeigt)

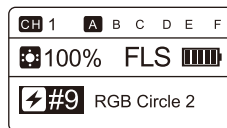

Anpassung der Spezialeffekte

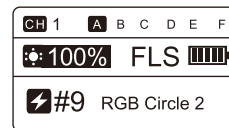

Helligkeitskontrolle

10. Mit 9 häufig verwendeten Lichteffektszenenmodus-Simulationen:

- #1 SOS
- #2 Lightning 1 [Blitz 1]
- #3 Lightning 2 [Blitz 2]
- #4 TV Screen [Bildschirmmodus]
- #5 Police [Polizeiauto-Modell]
- #6 Ambulance [Ambulanzmodus]
- #7 Fire Engine [Feuerwehrauto-Modus]
- #8 RGB Circle 1 [RGB-Modus 1]
- #9 RGB Circle 2 [RGB-Modus 1]

Vielen Dank, dass Sie sich für ein Produkt von Pixel Enterprise Limited entschieden und diese Anleitung durchgelesen haben! Bei weiteren Fragen wenden Sie sich bitte an Ihren örtlichen Händler oder besuchen Sie unsere Webseite: <http://www.pixelhk.com>



K80 RGB

Lámpara de fotografía profesional

Manual de Instrucciones

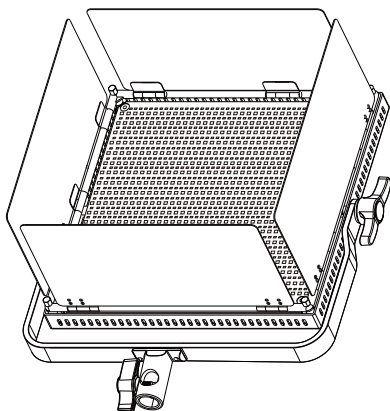

Prólogo

¡Gracias por comprar la lámpara de fotografía profesional en color K80RGB!

K80RGB es una nueva generación de lámpara de fotografía profesional en color RGB con cuerpo de aleación de aluminio, que es ligera y simple y puede lograr un rendimiento súper de disipación de calor al mismo tiempo. No solo tiene 360 tipos de gama de colores y 100 niveles de saturación ajustables, sino que también está equipado con cuentas de lámpara de temperatura de color dual, coloridas. El uso de perlas de alta calidad, alto lumen, alto dedo de la lámpara, la luz es más suave, uniforme, color más realista; 9 simulación de modo de escena de iluminación comúnmente utilizada. El sistema de recepción inalámbrico integrado de FSK2.4GHz es la mejor opción para transmisión en vivo, video, entrevista, retrato, boda, micro distancia, creación y otros disparos. Se puede utilizar en todo tipo de entornos. Es una verdadera lámpara de fotografía profesional multifuncional y polivalente.



Advertencia

- Antes de usar este producto, lea este manual de instrucciones cuidadosamente y guárdelo bien para las futuras consultas.
- No ponga la cámara en un lugar cálido y húmedo.
- No toque el producto con las manos mojadas, ni lo sumerja en agua ni lo exponga a la lluvia.
- No ponga este producto en el alrededor de líquidos u otros solventes inflamables o volátiles, lo que para evitar daños al producto.
- Mantenga este producto en un lugar seguro y fuera del alcance de los niños.
- Limpie el dispositivo con un paño suave y seco.
- No use este dispositivo en un ambiente húmedo, de lo contrario, hay el peligro de cortocircuito o descarga eléctrica.
- Esta lámpara tiene una función de protección de temperaturas. Cuando las temperaturas son demasiado altas, entra en el estado de protección. Cuando se bajan, vuelve al uso normal.
- No desmonte ni modifique el producto. Si el producto es dañado por una caída u otro accidente, envíelo al centro de servicio autorizado para realizar la inspección y reparación.
- Si la máquina es dañada por un funcionamiento incorrecto. Lo que no está cubierta por la garantía. El usuario puede contactar con el fabricante a hacer la reparación pagada.



Especificaciones

Modelo del Producto	Lámpara de fotografía profesional en color RGB
Modelo	K80RGB
CRI	Ra: >97
Gama RGB	Gama a todo color de 0 ~ 360 grados
Temperaturas de color	2600~10000K
Lumen	@0,5M 5500Lux @1M 2000Lux
Voltaje de trabajo	AC 110~240V 50/60Hz
Voltaje de entrada	CC 14-18V 4A
Modelo de batería	nf-550.570.750.770.950.960.970 dos
Potencia	45Wx5
Frecuencia inalámbrica	FSK2,4GHz
Canal inalámbrico	48(1~48)
Grupo inalámbrico	6 (A.B.C.D.E.F)
Ajuste de brillo	0~ 100% y 0% 1% 25% 50% 75% 100%
Pantalla	LCD2,2 pulgadas
Tamaño	249X241X25MM
Material	Plástico + aleación de aluminio
Método de disipación de calor	Aleación de aluminio más convección natural
Peso neto	1,4KG



Nombre de partes

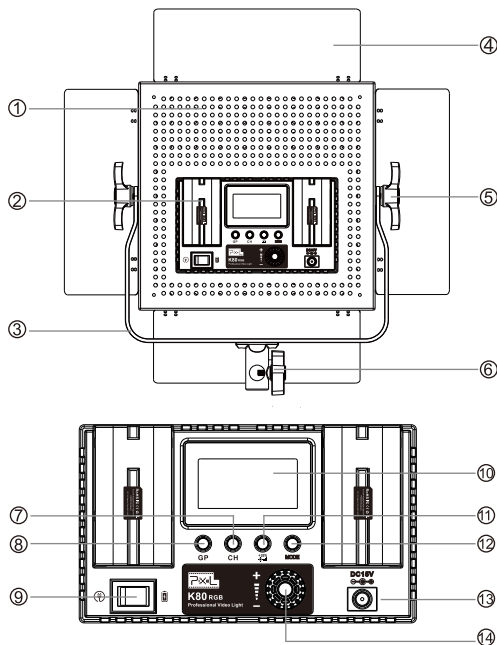

- ① Agujero de enfriamiento
- ② Puerto de instalación de la batería de litio
- ③ Soporte en U
- ④ Placa deflectora
- ⑤ Perilla de fijación de ángulo
- ⑥ Perilla firme
- ⑦ Configuración del canal
- ⑧ Cambio de grupo
- ⑨ Interruptor de alimentación
- ⑩ Monitor
- ⑪ Ajuste rápido de brillo
- ⑫ Cambio de modo
- ⑬ Interfaz de adaptador
- ⑭ Perilla de ajuste multifunción



Pantalla

Muestra de grupos

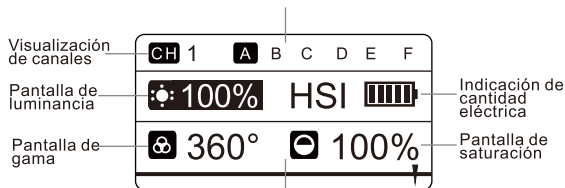

Modo de gama (HSI)

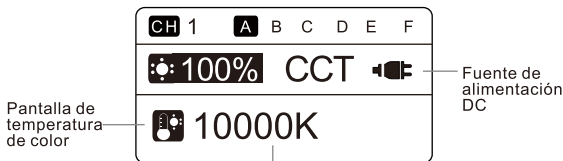

Modo de temperatura de color (CCT)

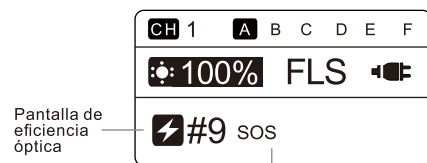

Modo de efectos (FLS)



Descripción del icono

1. Pantalla de gama pancromática: muestra el valor de la gama actual, se puede ajustar la gama pancromática de 0 ~ 360 °.
2. Saturación de la gama de colores: muestra la saturación actual, 0~100 ajustable.
3. Brillo: muestra el porcentaje de brillo actual, 0~100% ajustable.
4. Temperatura de color: muestra el valor de temperatura de color actual, que se puede ajustar de 2600K a 10000k.
5. Tiene 9 tipos de simulación de modo de escena de efectos de luz de uso común.
6. La lámpara de este modelo se puede configurar con 1-48 canales de control conjunto, y el ajuste de la lámpara de diferentes canales no interferirá entre sí. También se puede establecer en a.b.c.d.e.f. grupo. Cada grupo puede tener varias luces al mismo tiempo.
7. Interruptor de modo de ajuste: presione la tecla del interruptor de modulación, HSI, CCT, FLS se pueden ciclar tres modos, y presione la perilla de ajuste multifunción para ajustar el valor correspondiente.



Instrucciones de uso

1. Enciende la luz

Fuente de alimentación de la batería: instale dos baterías de la serie np-f de Sony en el puerto de instalación de la batería de litio. Presione el interruptor lateral de identificación de la batería para encender la lámpara de fotografía.

Fuente de alimentación del adaptador: inserte el cabezal de CC del adaptador de alimentación en la interfaz del adaptador, el cable de alimentación del adaptador en la toma de corriente y conecte la CA de 110V60Hz o 240v50hz. Presione el interruptor lateral de identificación de la fuente de alimentación del adaptador de la lámpara para encender la lámpara de fotografía. (Esta lámpara no admite carga. Presione el lado izquierdo para la fuente de alimentación del adaptador, presione el lado derecho para la fuente de alimentación de la batería y la posición central para cerrar la lámpara de fotografía).

※Nota: después de encender el interruptor de encendido, la lámpara fotográfica ingresa al estado de trabajo de acuerdo con los últimos parámetros guardados, y la pantalla muestra los parámetros de trabajo actuales de la lámpara fotográfica.

2. Configuración del grupo

Haga clic en el cambio de grupo [GP] para ingresar al siguiente grupo, que se divide en a, B, C, D, e, F. se puede cambiar circularmente, y el grupo actual se mostrará en la pantalla. Al cambiar de grupo, la luz mostrará los últimos datos de diferentes grupos como el valor actual y ajustará el brillo.

3. Configuraciones de canal

Presione el botón de configuración de canal, la pantalla mostrará [CH] y gire la perilla de ajuste para ajustar el ajuste cíclico de los canales CH01 ~ ch48.

4. Ajuste rápido de brillo

Presione el botón de ajuste rápido de brillo [+25%] una vez en el estado de encendido para ajustar seis engranajes de brillo (0% 1% 25% 50% 75% 100%). Apague la luz cuando se muestre 0%.

5. Configuración del modo MODE

Presione la tecla de cambio de modulación y los tres modos de HSI, CCT y FLS se pueden cambiar circularmente.

6. Operación de la tecla de mando

La rotación son nueve opciones de efectos especiales para el brillo y el ajuste del valor del parámetro. El botón central de la perilla es para cambiar varios modos, que pueden ser ciclados.

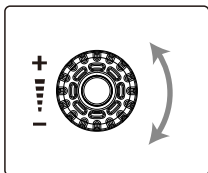

botón giratorio

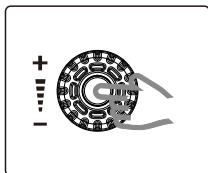

Tecla para cambiar

7. Ajuste del modo de gama de color completo (HSI)

Presione la tecla de cambio [MODE] de modo, la pantalla mostrará [HSI], y presione continuamente la tecla central [C] de la perilla para mover el ícono de configuración a ajuste de gama completa / ajuste de saturación / ajuste de brillo. Gire la perilla para ajustar el rango panorámico 0 ~ 360 °, saturación 0 ~ 100, brillo 0 ~ 100 Valor del parámetro, el icono ajusta el brillo por defecto después de unos seis segundos. (como se muestra)

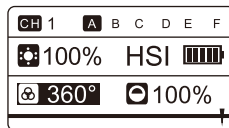

Ajuste de gama completa

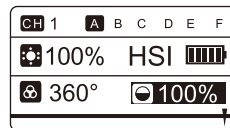

Ajuste de saturación

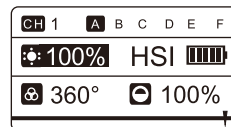

Ajuste de brillo

8. Ajuste del modo de temperatura de color (CCT)

Presione la tecla del interruptor [MODE], la pantalla mostrará [CCT], y presione el centro de la perilla continuamente Tecla [C] para mover el ícono de configuración al ajuste de temperatura de color / ajuste de brillo, y gire la perilla para ajustar el parámetro valor de temperatura de color 2600 ~ 10000K, brillo 0 ~ 100, aproximadamente seis segundos después El icono ajusta el brillo por defecto. (como se muestra)

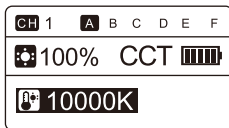

Regulación de la temperatura de color

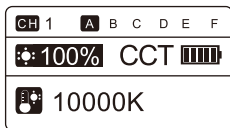

Ajuste de brillo

9.Regulación del modo de efectos de luz (FLS)

Presione la tecla de cambio [**MODE**], la pantalla mostrará [**FLS**], presione el botón central [**C**] de la perilla continuamente para mover el ícono de configuración al ajuste de efecto especial / ajuste de brillo, gire la perilla para ajustar los nueve especiales efectos, el ajuste del brillo es un valor de parámetro de 0-100, y el ícono ajustará el brillo por defecto después de unos seis segundos. (como se muestra)

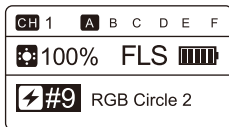

Regulación de efectos especiales

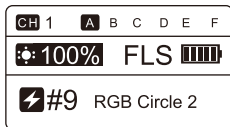

Ajuste de brillo

10.9 tipos de simulación de modo de escena de efectos de luz comúnmente utilizados están disponibles:

- #1 SOS [llamada de socorro]
- #2 Lightning 1 [Rayo 1] #3 Lightning 2 [Rayo 2]
- #4 TV Screen [Pantalla de televisión] #5 Police [Policia]
- #6 Ambulance [Lanza Ambu] #7 Fire Engine [Camion de bomberos]
- #8 RGB Circle 1 [RGB Circle 1] #9 RGB Circle 2 [RGB Circle 1]

Gracias por comprar el producto de Pixel y leer este manual. Si tiene alguna pregunta, por favor, consulte a su distribuidor local o visite <http://www.pixelhk.com>



K80 RGB

カラプロ撮影ランプ

取扱説明書

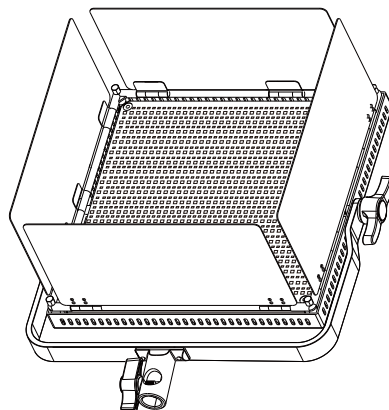



前置き

この度、品色K80RGBカラブ口撮影ランプをご購入いただき誠にありがとうございます！

K80RGBはアルミ合金の機体でつくられた新規のRGBカラブ口撮影ランプです。軽くて簡単便利なほか、超強な放熱性能も実現できます。360°の色空間と100級の飽和度に調整できるだけでなく、二色のランプビーズも配置しているので、色は非常に豊かです。高品質、高ルーメン、高演色評価数のランプビーズを採用するので、光線はより柔らかくて均等、色はよりリアルです。よく使われる9つの発光効率シチュエーションモードが模擬できます。FSK2.4GHz無線受信システムを内蔵し、生中継、ビデオ、インタビュー、肖像、結婚式、微距離撮影や創作などのベストチョイスであり、様々な環境に適用できます。間違いなくマルチ機能、マルチ用途を持つプロな撮影ランプです。



警告

- 本製品をご使用する前に、本取扱説明書をよく読んでください。また、今後の参考のために、大切に保管してください。
- 撮影用ランプを高温や高湿の場所に置かないでください。
- 濡れた手で本製品に触らないでください。または、本製品を水に浸したり、雨に暴露したりしてはいけません。
- 本製品を損傷しないために、液体その他の燃えやすい、弾発しやすい溶剤の近くに置かないでください。
- 本製品を大切に保管してください。お子様の手が届かない場所に保管してください。
- 柔らかくて乾いた布で本設備を拭いてください。
- ショートや感電の恐れがあるので、高湿の環境で本設備をご使用しないでください。
- 本製品には温度保護機能が付くので、温度が高すぎると保護状態に入ります。温度が下がった後、正常状態に回復します。
- 本製品を解体したり、改造したりしないでください。落下やほかの予想外の事故による破損が発生した場合、本製品をメーカーに授けられた修理センターに送って検査、修理を依頼してください。
- 不当操作による設備の損傷は補修サービス対象外なので、メーカーに連絡して有償で修理することができません。



製品仕様

製品品番	RGB カラブ口撮影ランプ
タイプ	K80RGB
CRI	Ra:>97
RGB色空間	0~360°全色域
色温度	2600~10000K
ルーメン	@0.5メートル5500Lux @1メートル2000Lux
稼働電圧	AC 110~240V 50/60Hz
インプット電圧	DC 14-18V 4A
電池型番	NF-550.570.750.770.950.960.970 2つ
パワー	45Wx5
無線周波数	FSK2.4GHz
無線チャンネル	48チャンネル(1-48)
無線グループ	6グループ(A.B.C.D.E.F)
照度調整	0-100%と0%1%.25%.50%.75%.100%
モニター	LCD 2.2寸
サイズ	249X241X25MM
材料	プラスチック+アルミ合金
放熱方式	アルミ合金に自然の対流を加える
重量	1.4KG

部品名前

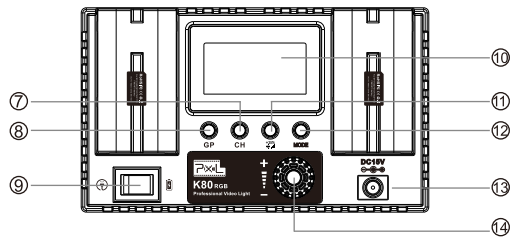
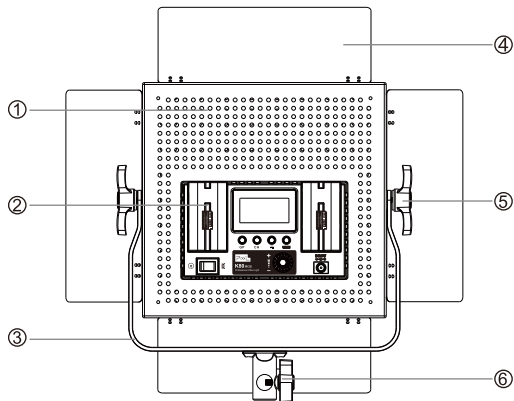

- ① 放熱穴 ② リチウムバッテリーの取付口 ③ U型サポーター
④ ストッパー ⑤ 角度締付つまみ ⑥ 頑丈なノブ
⑦ チャンネル設定 ⑧ グループ切替 ⑨ 電源切替スイッチ
⑩ スクリーン ⑪ 快速輝度調整 ⑫ モード切替
⑬ アダプターポート ⑭ マルチ機能調節つまみ

モニター

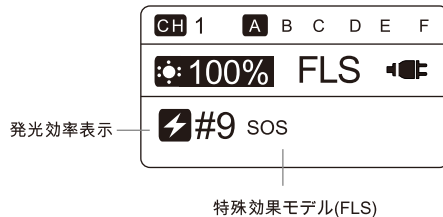
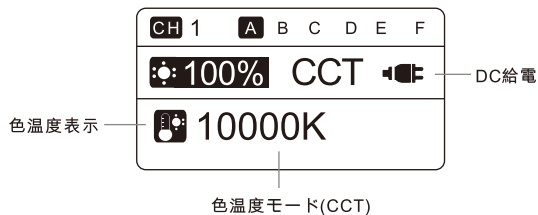
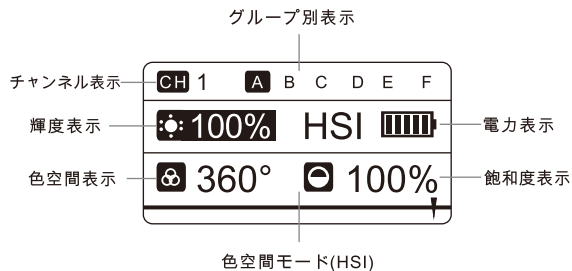



アイコンについて

1. 全色空間表示：現在の色空間値が表示され、0から360°までの色空間に全て調整可能です。
2. 色空間飽和度：現在の飽和度が表示され、0から100まで調整可能です。
3. 輝度：現在の輝度が表示され、0から100%まで調整可能です。
4. 色温度：現在の色温度が表示され、2600Kから10000Kまで調整可能です。
5. よく使われる9つの発光効率シチュエーションモードが模擬できます。
6. この品番のランプは1~48の運動制御チャンネルが設定できます。各チャンネルのランプを調節しても何の干渉も起きません。又、A、B、C、D、E、Fのグループが設定できます。各グループにはいくつかのランプが同時に設置できます。
7. 調節モード切替：MOD切替ボタンを押すと、HSI、CCT、FLSという三モードに順次に切替できます。マルチ機能調節つまみを回せば、適切な数値に調節できます。



操作について

1. 電源を入れる

バッテリー給電：リチウムバッテリーの取付口にソニー製NP-Fシリーズバッテリーを2本入れてください。バッテリー表示側のスイッチを押せば撮影ランプが起動します。

アダプター給電：電源アダプターのDCプラグをアダプターポートにアダプターのコードプラグをコンセントに挿入して110V60HZ又は240V50Hzの交流電に接続してください。ランプのアダプター給電表示側のスイッチを押せば撮影ランプが起動します。(本商品を充電できません。左ボタンを押すと、アダプターが給電し、右ボタンを押すと、電池が給電し、中間ボタンを押すと、写真電球を消します。)

注記：電源スイッチを入れた後、撮影ランプは最後に保存された規格で稼働状態に入ります。スクリーンには、撮影ランプ現在の稼働パラメーターが表示されます。

2. グループ設定

グループ切替 [GP] を押すと次のグループに入ります。合計A、B、C、D、E、Fのグループがあり、順次に切り替えることができます。スクリーンには、現在のグループが表示されます。グループが切り替えられる時に、他グループの最後のデータを現在値に輝度が調整されます。

3. チャンネル設定

チャンネル設定ボタンを押すと、スクリーンには [CH] が表示されます。調節つまみを回せば、CH01からCH48までのチャンネルに順次に調節できます。

4. 快速輝度調整

起動状態で輝度快速調整ボタン [] を一回押すと、0%、1%、25%、50%、75%、100%という六つの輝度段階に順次に調整できます。0%と表示される時に、ランプは消灯します。

5. MODモード設定

MOD切替ボタンを押すと、色空間モード(HSI)、色温度モード(CCT)、発光効率モード(FLS)に順次に調整できます。

6. つまみの使い方

つまみを通じて、明るさとパラメータ値を調節でき、9種類の特殊効果を選び、つまみの中間キーは何種類のモデルを切り換え、循環に切り換えることができます。

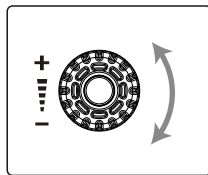

つまみ

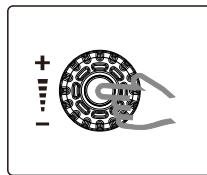

切り替えキー

7. 全色空間モード調節(HSI)

[MODE]切り替えキーを押し、スクリーンに[HSI]を示し、連続につまみの中間キー[]を押すと、アイコンを全色域調節/飽和度調節/明るさ調節に移動します。つまみを回し、全色域0~360°、飽和度0~100、明るさ0~100パラメータを調節し、6秒後、アイコンが調節の明るさに黙認します。(写真を参考ください)

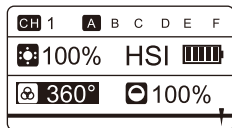

全色域調節

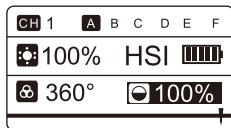

飽和度調節

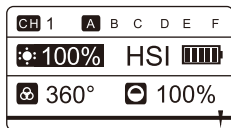

明るさ調節

8. 色温度モード調節(CCT)

[MODE]切り替えキーを押し、スクリーンに[CCT]を示し、連続につまみの中間キー[]を押すと、アイコンを色温度調節/明るさ調節に移動し、つまみを回し、色温度2600~10000K、明るさ0~100パラメータを調節し、6秒後、アイコンが調節の明るさに黙認します。(写真を参考ください)

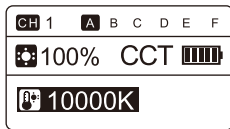

色温度調節

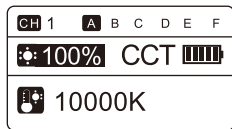

明るさ調節

9. 特殊効果モード調節(FLS)

[MODE]切り替えキーを押し、スクリーンに[FLS]を示し、連続につまみの中間キー[]を押すと、アイコンを特殊効果調節/明るさ調節に移動し、つまみを回し、9種類の特殊効果を調節し、明るさ0~100パラメータを調節し、6秒後、アイコンが調節の明るさに黙認します。(写真を参考ください)

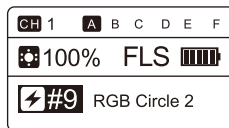

特殊効果調節

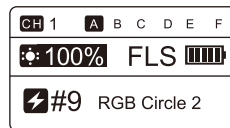

亮度調節

10.よく使われる9つの発光効率シチュエーションモードが構築できます。

 #1 SOS [救助を求める信号]

 #2 Lightning 1 [稲妻1]

 #3 Lightning 2 [稲妻2]

 #4 TV Screen [スクリーンモード]  #5 Police [パトカーモード]

 #6 Ambulance [救急車モード]  #7 Fire Engine [消防車モード]

 #8 RGB Circle 1 [RGBモード1]  #9 RGB Circle 2 [RGBモード2]

この説明書に関して質問があれば、カスタマーサービスに連絡してください。

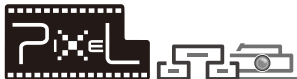

K80 RGB

彩色专业摄影灯

使用说明书

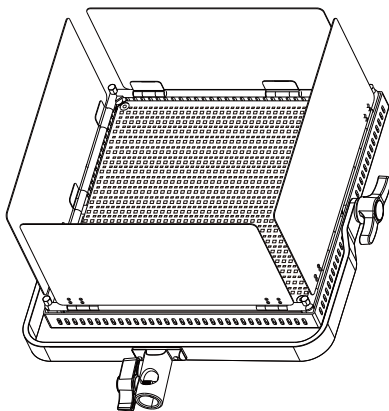

前言

感谢您购买品色K80RGB彩色专业摄影灯！

K80RGB是全新一代铝合金机身的RGB彩色专业摄影灯，轻巧简便的同时能实现超强散热性能。不仅拥有360°色域和100级饱和度可调，还配备双色温灯珠，颜色多彩丰富。使用高质量、高流明、高显指的灯珠，光线更加柔和、均匀，色彩更加真实；9种常用的特效场景模式模拟。内置FSK2.4GHz无线接收系统，是直播、视频、采访、人像、婚庆、微距、创作等拍摄的最佳选择，可适用各类环境使用，是真正一款多功能、多用途的专业摄影灯。

警告

- 在使用本产品前，请认真阅读本使用说明书，并妥善保存以备后续参考查阅。
- 请勿将摄影灯放置在高温、潮湿的地方。
- 请勿用湿手接触产品，亦不可将产品浸入水中或暴露于雨中。
- 勿将本产品置于液体或其他易燃、易挥发溶剂附近，避免损坏产品。
- 请妥善保管本产品，放置在儿童接触不到的地方。
- 请用软布、干布清洁本设备。
- 请勿在潮湿的环境下使用本设备，否则有短路或电击的危险。
- 本灯有温度保护功能，当温度过高时进入保护状态，当温度降低后恢复正常使用。
- 请勿拆卸或改造产品，若本产品因为摔落或其他意外事故造成破损，请将产品送至厂家授权的维修中心进行检查维修。
- 因使用操作不当而造成机器损坏，不在保修范围内，用户可联系厂家付费维修。



规格

产品名称	RGB彩色专业摄影灯
产品型号	K80RGB
显色性 CRI	Ra: >97
RGB色域	0~360度全色域
色温	2600~10000K
流明	@0.5米5500Lux @1米2000Lux
工作电压	AC 110~240V 50/60Hz
输入电压	DC 14~18V 4A
电池型号	NF-550.570.750.770.950.960.970 两个
功率	45Wx5
无线频率	FSK2.4GHz
无线频道	48个(1-48)
无线群组	6个(A.B.C.D.E.F)
亮度调节	0~100%和0%1%.25%.50%.75%.100%
显示	LCD 2.2寸
尺寸	249X241X25MM
材料	塑胶+铝合金
散热方式	铝合金加自然对流
净重量	1.4KG



部件名称

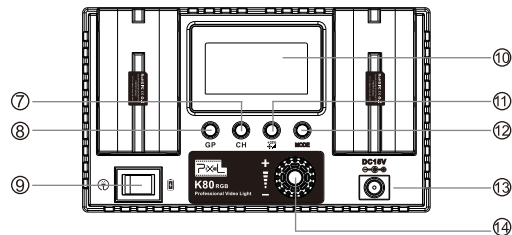
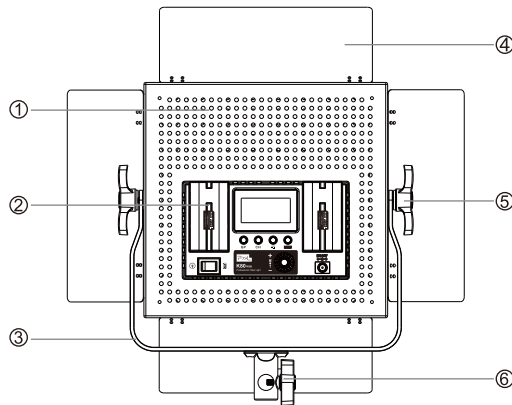

- ① 散热孔
- ② 锂电池安装口
- ③ U形支架
- ④ 挡光板
- ⑤ 角度紧固旋钮
- ⑥ 坚固旋钮
- ⑦ 频道设置
- ⑧ 组别切换
- ⑨ 电源转换开关
- ⑩ 显示屏
- ⑪ 快速亮度调整
- ⑫ 模式切换
- ⑬ 适配器接口
- ⑭ 多功能调节旋钮

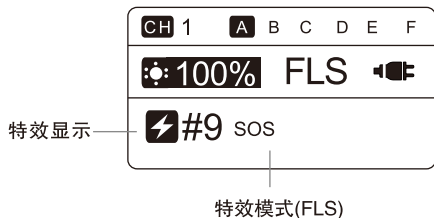
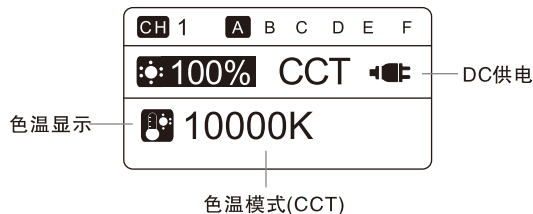
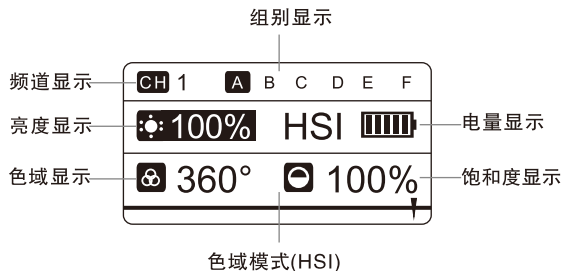

1. 全色域显示：显示当前的色域值，0~360° 全色域可调节。
2. 色域饱和度：显示当前的饱和度，0~100可调节。
3. 亮度：显示当前的亮度百分比，0~100%可调节。
4. 色温：显示当前的色温值，2600~10000K可调节。
5. 具备9种常用的特效场景模式模拟。
6. 本型号的灯可以设置1~48联控频道，不同频道的灯调节不会相互干扰。还可以设置为A.B.C.D.E.F.组别。每个组别可以同时有若干只灯。
7. 调节模式切换：按MODE切换键，HSI、CCT、FLS三种模式可以循环切换，按多功能调节旋钮可以调节相应的数值。

1. 打开灯光

电池供电：请在锂电池安装口上安装2节索尼NP-F系列电池，按下电池标识侧开关，即可打开摄影灯。

适配器供电：请把电源适配器的DC头插入适配器接口，适配器的电源线插入电源插座并且连接110V60HZ或240V50Hz交流电。按下灯适配器供电标识侧开关，即可打开摄影灯。（本灯不支持充电，按左侧是适配器供电，按右侧是电池供电，中间位置是关闭摄影灯）。

※注：打开电源开关后，摄影灯按最后保存的参数进入工作状态，显示屏显示摄影灯当前的工作参数。

2. 组别设置

按一下组别切换 [GP] 进入下一组，共分A、B、C、D、E、F、可以循环切换，显示屏上会显示出当前组别。在切换组别时灯会调出不同组别的最后一次数据作为当前值并调整亮度。

3. 频道设置

按下频道设置按钮，屏幕显示 [CH]，旋转调节旋钮可以调节CH01~CH48频道循环调节。

4. 快速亮度调整

开机状态下按一下亮度快速调整按钮 [] 在0%1%25%50%75%100%六个亮度档位循环调整。当显示0%时为关闭灯。

5. MODE模式设置

按 [MODE] 切换键，色域模式(HSI)、色温模式(CCT)、特效模式(FLS)、三种模式可以循环切换。

6. 旋钮按键操作

旋转是亮度大小与参数值大小调节九种特效选择，旋钮中间按键是切换多种模式，可循环切换。

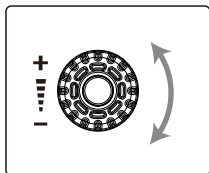

旋转旋钮

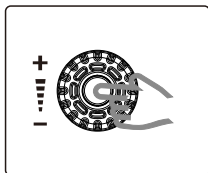

按键切换

7. 全色域模式调节(HSI)

按 [MODE] 切换键，屏幕显示 [HSI]，连续按旋钮中间键 [] 将设置图标移动到全色域调节/饱和度调节/亮度调节，旋转旋钮调节全色域0~360°，饱和度0~100，亮度0~100参数值，约六秒后图标默认调节亮度。(如图)

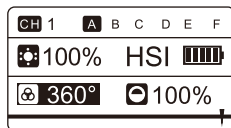

全色域调节

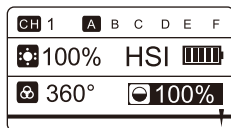

饱和度调节

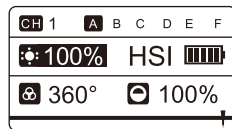

亮度调节

8. 色温模式调节(CCT)

按 [MODE] 切换键，屏幕显示 [CCT]，连续按旋钮中间键 [] 将设置图标移动到色温调节/亮度调节，旋转旋钮调节色温2600~10000K，亮度0~100参数值，约六秒后图标默认调节亮度。(如图)

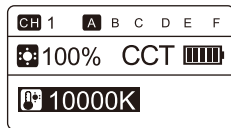

色温调节

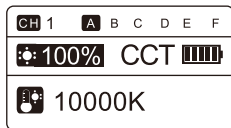

亮度调节

9.特效模式调节(FLS)

按[MODE]切换键，屏幕显示[FLS]，连续按旋钮中间键[↶]将设置图标移动至特效调节/亮度调节，旋转旋钮调节九种特效，亮度0~100参数值，约六秒后图标默认调节亮度。(如图)

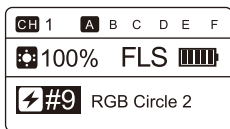

特效调节

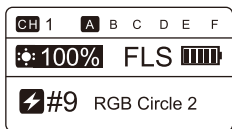

亮度调节

10.具备9种常用的特效模式：

#1 SOS [求救信号]

#2 Lightning 1 [闪电1]

#3 Lightning 2 [闪电2]

#4 TV Screen [屏幕模式]

#5 Police [警车模式]

#6 Ambulance [救护车模式]

#7 Fire Engine [消防车模式]

#8 RGB Circle 1 [RGB模式1]

#9 RGB Circle 2 [RGB模式2]



保修卡

尊敬的用户,为了更好的为你服务,购买产品后请仔细认真填好本保修卡,方便我们日后为你服务。请你购买后妥善保存好该保修卡,本保修卡是维修服务的重要凭证,谢谢!

用户信息	产品名称(型号)	
	用户姓名	
	联系电话	
	通信地址	
	购买日期	

销售商信息	销售名称	
	联系电话	
	通信地址	
	销售日期	
	销售商盖章确认	

请务必确认下列事项:

- 产品保修期为壹年(自购买之日起算)。
- 在保修期内,按照使用说明书使用而发生的故障的,用户可获得免费包修。
- 在保修期内,用户需保修时,请持本卡或邮寄到本公司指定维修服务中心接受保修。

四.属下列情况之一的产品，不属于免费包修范围。

- 1.超过保修期，用户自行拆机,机械结构有人为损坏。
- 2.不按说明书方法使用，接上不符合规格的电压等用户使用不当。
- 3.没保修卡，保修卡被私自涂改或未填写，或与送修机器不符的。
- 4.由于购买后因跌落，振动或运输碰撞等非产品质量原因引起的故障和损坏。
- 5.不可抗力造成损坏的(如雷击、水灾、火灾等自然灾害)。

※ **请勿自行拆解，修理本产品。擅自拆机不保修，后果自负。如有故障，请关闭电源，拔掉电源线，及时与本公司或者当地经销商联系。摄影灯系列产品凭自出售之日起保修壹年(不包括灯珠，外壳以及外观配件)。**

感谢您购买品色公司产品并阅读本说明书，如有任何疑问可以向当地经销商咨询，或登入<http://www.pixelhk.com.cn>查询。

制 造 商：东莞市宝易电子科技有限公司

地 址：东莞市大朗镇金朗南路255号

电 话：400-8084899

执行标准：Q/PSKJ 004-2016

Made in china



合格证

合格证

生产日期：_____

质 检 员：_____

